

全国免费服务热线
National free service hotline

400-887-3883

3th
36

36年来专注高品质电梯
Focusing the high quality elevator in 36 years

FJHD

惜缘 · 诚信 · 创新 · 感恩

恒富家用电梯
HENGFU home elevator



恒达富士电梯有限公司

地址：浙江省湖州市南浔区练市镇练溪大道688号
Add: No.688.Lianxi Road, Lianshi Town, Nanxun, Huzhou, Zhejiang, China
电话(Tel): +86-572-3061088 3062000 2720000 3876666
E-mail: hengda@hengdafuji.com 邮编 (p.c): 313013
传真(Fax): +86-572-3061085 Http://www.hengdafuji.com
国际部(International department.Tel): +86-572-3061000
E-mail: export@hengdafuji.com

PICC 恒达富士电梯产品由中国人民财产保险股份有限公司承保
24小时报案热线：95518



本印刷产品仅供参考。本公司有权随时更改产品设计和规格。本印刷品所载信息就产品极其特殊用途之适用性、适销性、品质或者任何采购协议条款不构成任何明示或暗示的担保或承诺。

2023.6版

奥一美策社 T/15325915822

恒达富士电梯有限公司
HENGDA FUJI ELEVATOR CO., LTD.

恒达富士电梯 让员工得到幸福 让客户得到满意

恒业共奋斗 达至新高度
富创永不止 士子谱新章

— 杨明



扫描二维码了解详情

恒达富士电梯有限公司是一家全产业链电梯服务商。公司创建于1987年，在三十多年的发展历程中，恒达富士已进入创新发展时期，也是目前国内整机电梯品牌在生产规模、年销售额、电梯市场占有率等方面规模较大的企业之一。

工业智能4.0新工厂正式耀目启航！作为浙江省大规模、机械设备先进的现代化制造基地，公司把研发和自主创新视为企业快速发展的源泉和动力。成立了产品研发中心，注重新产品开发、技术改造，我们秉承：“尽心尽职，提供顾客满意的产品、优质的服务”这一宗旨。产品质量从设计到制造，从安装到服务均严格受控。为客户提供高性价比的电梯产品，也反映了我们对自己所负社会责任的深深关切与郑重承诺！

公司以科技创新为依托，在科技创新中公司先后获得了“双向动态太阳能光伏电梯”等国家知识产权局批准的两百多项专利。

恒达富士电梯将以“惜缘、诚信、创新、感恩”的理念，以优惠的价格和保姆式的服务实现双赢发展。我们共同努力，让千家万户享受到恒达富士电梯提供的更加安全、环保、舒适的电梯。



贴心守护

周密保护，值得放心托付

- **ARD停电救援系统**
(标配)
- **超载停梯**
- **一键救援**
(标配)
- **光幕保护系统**
- **智能召唤服务**
(选配)
- **滞留报警功能**
- **物联网远程监控系统**
(选配)

- **专属定制**
Exclusive customization
- **至臻体验**
Experience
- **人性呵护**
Human care
- **安全可靠**
Safe and reliable

上下之间 尊享非凡

手机APP远程呼梯系统 手机上传图片功能



为方便乘客更安全地乘坐电梯，借助电梯物联网系统，乘客可以通过手机终端呼梯APP软件(IOS或Android)进行远程呼梯操作，实现网络云呼梯功能，杜绝乘客触碰按钮而被感染的风险，同时乘梯前还能监控到该电梯的运行状况。

智能人脸识别系统



基于人脸特征识别方法(PCA)的电梯楼层登记系统。其包括人脸采集登记模块和终端人脸识别模块。用户在管理处进行刷脸登记后，数据同步到电梯终端人脸识别模块，终端人脸识别模块适用于安装在电梯厅外或轿内，限定有限用户乘梯。

非接触式呼梯系统



呼梯盒面板采用抗菌-抑菌不锈钢材料，黑底白字断码LED显示板，采用非接触式按钮，可实现5mm内不接触情况下响应，实现呼梯功能。



别墅电梯井道框架

品质保障，固守一方

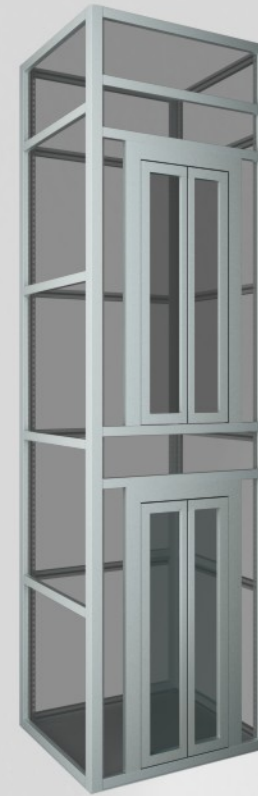

钢结构井架

性价比高，外包板后期由装修单位封装与设计风格一致；安装位置可自选，表面喷涂防锈处理，耐腐蚀。

可选颜色



黑色



白色



灰色



中分门



自动单开门



自动平开门



单开手拉门

铝合金井架

独立的铝合金框架玻璃设计，不额外增加建筑成本，透光性好，与室内装潢融为一体。

可选颜色

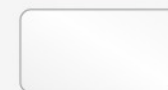

白色



灰色



香槟金



观光别墅电梯轿厢装潢

HD-BT05

选配

吊顶：镜面不锈钢框架，筒灯（HD-DTA64）
轿壁：安全夹胶玻璃，本色发纹不锈钢
地板：PVC（FJ-B21）

扫描二维码
360度了解轿厢



HD-BT-2307

选配

吊顶：古铜镜面不锈钢，暗藏灯带（HD-DTA80）
轿壁：古铜喷砂不锈钢，香槟金喷砂不锈钢，安全夹胶玻璃，线性灯
地板：PVC(FJ-B52)

扫描二维码
360度了解轿厢

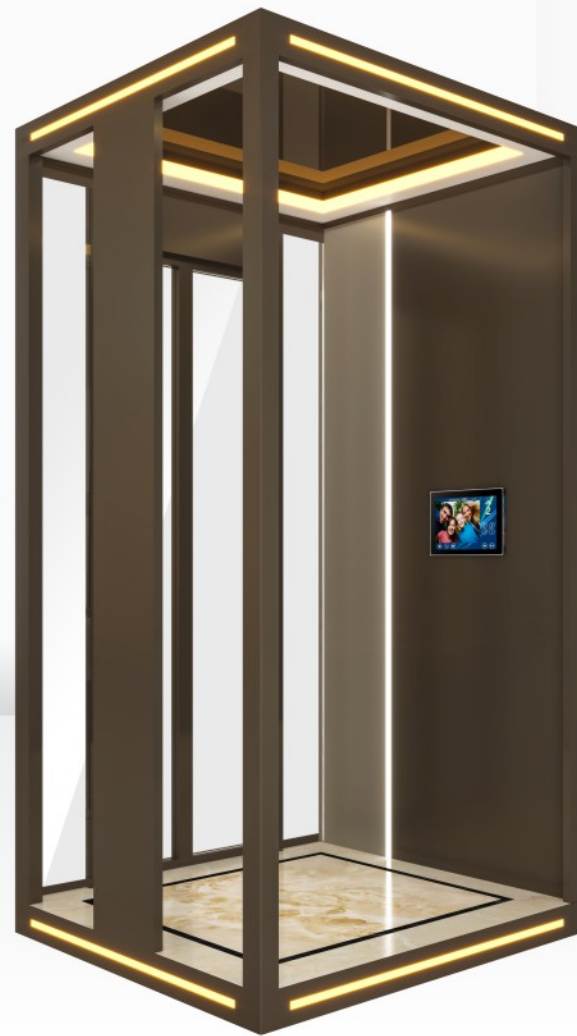

HD-BT-2308

选配

吊顶：喷砂钢板，暗藏灯带，LED照明（HD-DTA81）
轿壁：喷涂钢板，安全夹胶玻璃
地板：PVC(FJ-B44)

扫描二维码
360度了解轿厢



HD-BT-2309

选配

吊顶：钛金发纹不锈钢，灯带，筒灯（HD-DTA79）
轿壁：黑钛发纹不锈钢，黑钛镜面不锈钢，钛金装饰条，安全夹胶玻璃
地板：PVC(FJ-B53)

扫描二维码
360度了解轿厢



别墅电梯

别墅电梯作为家庭空间中的重要组成部分，创造了家庭楼层空间交互的优质体验，使整个别墅空间张弛有度。别墅电梯满足了家庭上下空间紧密相连的美好需求，使家庭空间温馨和谐、舒适便捷。

舒适生活

VVVF变频驱动技术，家用电梯专用微机板控制，运行平稳舒适，启停无噪音。

绿色节能

自动专用门机，变频驱动，节能升级。

自由设计

无预留电梯井道时，可选配钢结构或铝合金井架。
专用曳引机机架，直接固定于导轨，建筑物可不受力。
可采用220V家用电源，无需额外申请工业电源。
极致的空间利用，可选择底坑150mm。

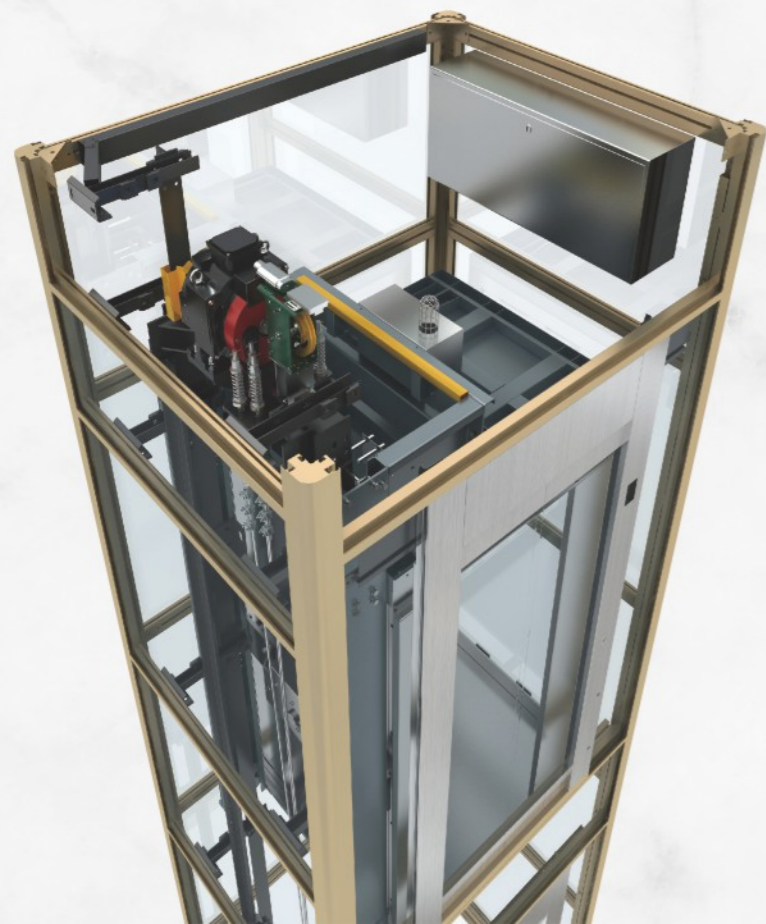

别墅电梯标准轿厢

HD-BT01

标配

吊顶：304不锈钢，亚克力照明(HD-DTA63)
轿壁：304不锈钢
地板：PVC (FJ-B36)

扫描二维码
360度了解轿厢



HD-BT-2312

标配

吊顶：镜面不锈钢，明装线条灯，筒灯(HD-DTA44)
轿壁：黑钛抗指纹不锈钢
地板：PVC (FJ-B38)

扫描二维码
360度了解轿厢



前壁安装
(可选)

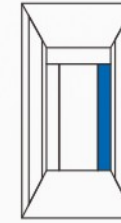

侧壁安装
(可选)



HD-C12A

标配

面板材质：
304不锈钢



HD-C12B

标配

面板材质：
黑钛抗指纹不锈钢

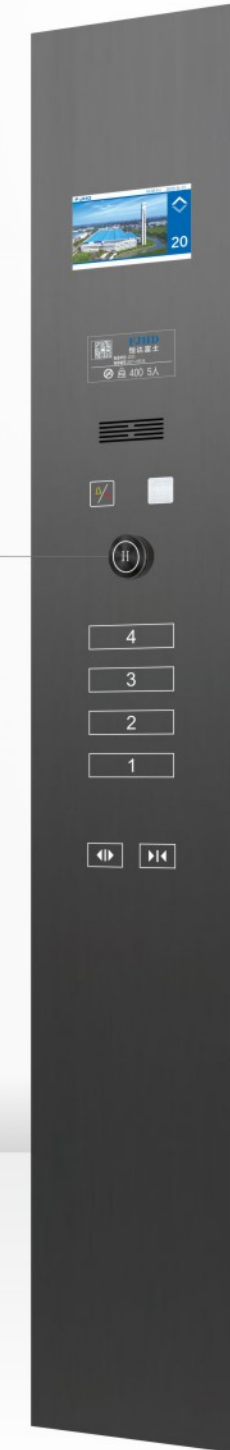

旋钮调光开关：
可调灯光亮度





别墅电梯轿厢装潢

HD-BT-2301

选配

吊顶：镜面不锈钢配线条灯（HD-DTA73）

轿壁：两侧筑梦彩妆钢板+轿壁线性灯，后壁筑梦彩妆钢板

推荐前壁：镜面不锈钢

地板：PVC(FJ-B37)



扫描二维码
360度了解轿厢

HD-BT-2302

选配

吊顶：雅轩彩妆钢板，侧发光环形灯，射灯（HD-DTA74）

轿壁：三侧中心锦色彩妆钢板辅以雅轩板，内嵌黑色嵌条

推荐前壁：黑钛发纹不锈钢

地板：PVC(FJ-B44)



扫描二维码
360度了解轿厢



别墅电梯轿厢装潢

HD-BT-2101

选配

吊顶：白色喷塑钢板，黑钛不锈钢装饰条，LED筒灯，暗藏氛围灯(HD-DTA66)

轿壁：木纹彩妆钢板与镜面黑钛组合

推荐前壁：黑钛镜面不锈钢

地板：PVC (FJ-B57)

扫描二维码
360度了解轿厢

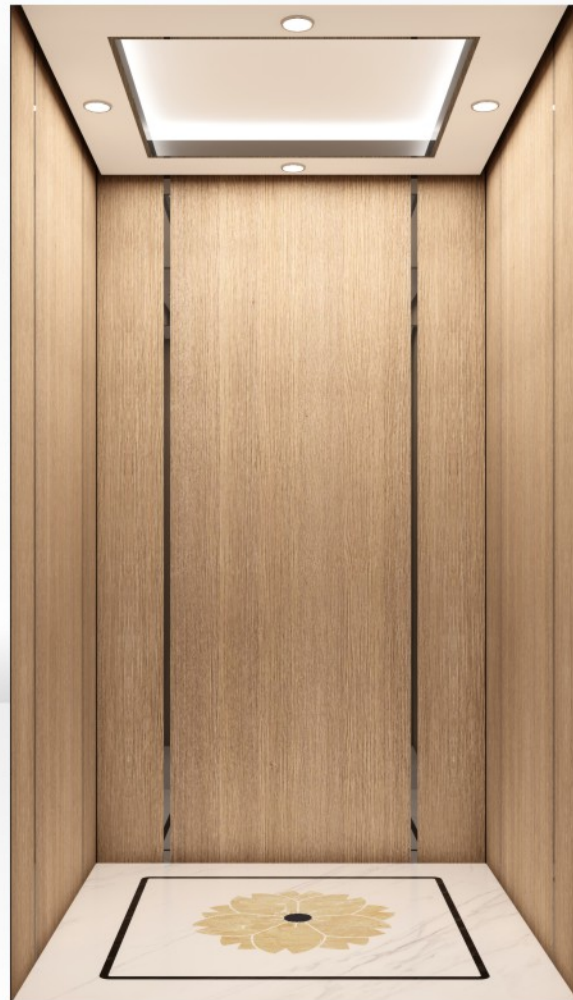

HD-22Z02

选配

吊顶：白色喷塑钢板，黑钛不锈钢装饰条，暗藏氛围灯 (HD-DTA47)

侧壁：烟灰发纹不锈钢

后壁：青古铜镜面喷砂 (挂画仅示意)

推荐前壁：烟灰发纹不锈钢

地板：PVC (FJ-B38)

扫描二维码
360度了解轿厢

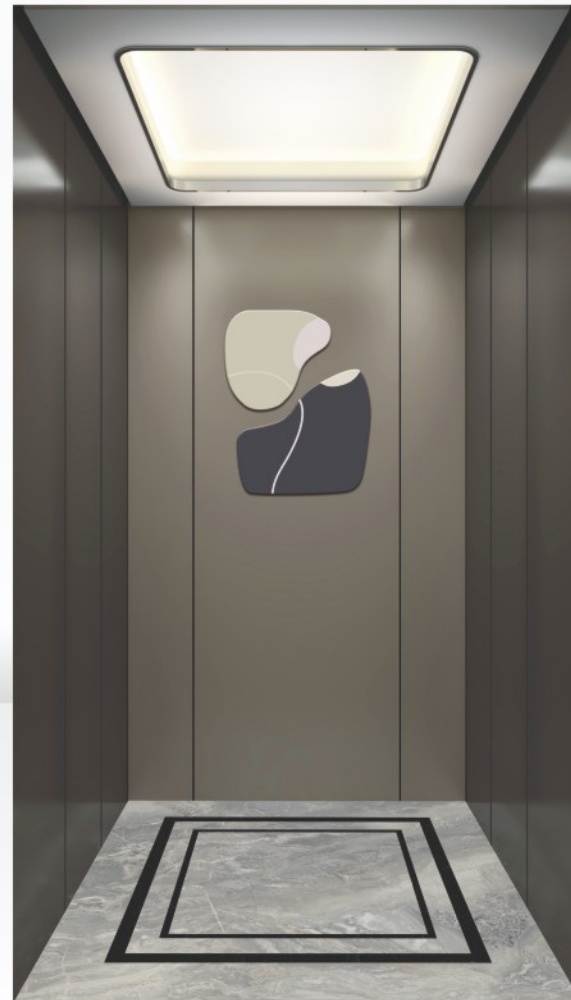

HD-BT-2313

选配

吊顶：白色烤漆钢板，黑色金属饰条，LED筒灯，暗藏灯光 (HD-DTA83)

侧壁：中间古铜镜面不锈钢、两侧古铜发纹不锈钢

后壁：中间古铜发纹不锈钢蚀刻、黑钛装饰条、两侧古铜发纹不锈钢

推荐前壁：古铜发纹不锈钢

地板：PVC(FJ-B37)

扫描二维码
360度了解轿厢



HD-BT-2314

选配

吊顶：黑钛发纹不锈钢，布纹面 (HD-DTA82)

侧壁：黑钛发纹不锈钢，布纹面，暗藏灯光踢脚线

后壁：黑钛发纹不锈钢，布纹面，暗藏灯光踢脚线

推荐前壁：黑钛发纹不锈钢

地板：PVC(FJ-B44)

扫描二维码
360度了解轿厢



别墅电梯轿厢装潢

HD-BT-2303

选配

吊顶：底面烟熏彩妆钢板下挂布艺彩妆钢板,暗藏灯带 (HD-DTA76)

轿壁：两侧烟熏彩妆钢板,后壁中心布艺彩妆钢板辅以灯带

推荐前壁：黑钛发纹不锈钢

地板：PVC(FJ-B36)



扫描二维码
360度了解轿厢



HD-BT-2304

选配

吊顶：本色2B喷砂不锈钢板,射灯,四周线型灯 (HD-DTA77)

轿壁：后壁 香槟金镜面不锈钢,本色2B喷砂不锈钢;
左右侧壁 香槟金喷砂不锈钢,本色镜面不锈钢

推荐前壁：镜面不锈钢

地板：PVC (FJ-B44)



扫描二维码
360度了解轿厢



HD-BT-2305

选配

吊顶：喷砂不锈钢,环形灯 (HD-DTA78)

轿壁：2B本色喷砂不锈钢、玫瑰金喷砂不锈钢,镜面
不锈钢饰条、发纹不锈钢踢脚线

推荐前壁：镜面不锈钢

地板：PVC(FJ-B44)



扫描二维码
360度了解轿厢



HD-BT-2306

选配

吊顶：星空顶 (HD-DTA75)

轿壁：浅香槟金属装饰板,香槟金嵌条,香槟金镜面不
锈钢蚀刻,暗藏灯条

推荐前壁：浅香槟金属装饰板

地板：PVC(FJ-B36)



扫描二维码
360度了解轿厢

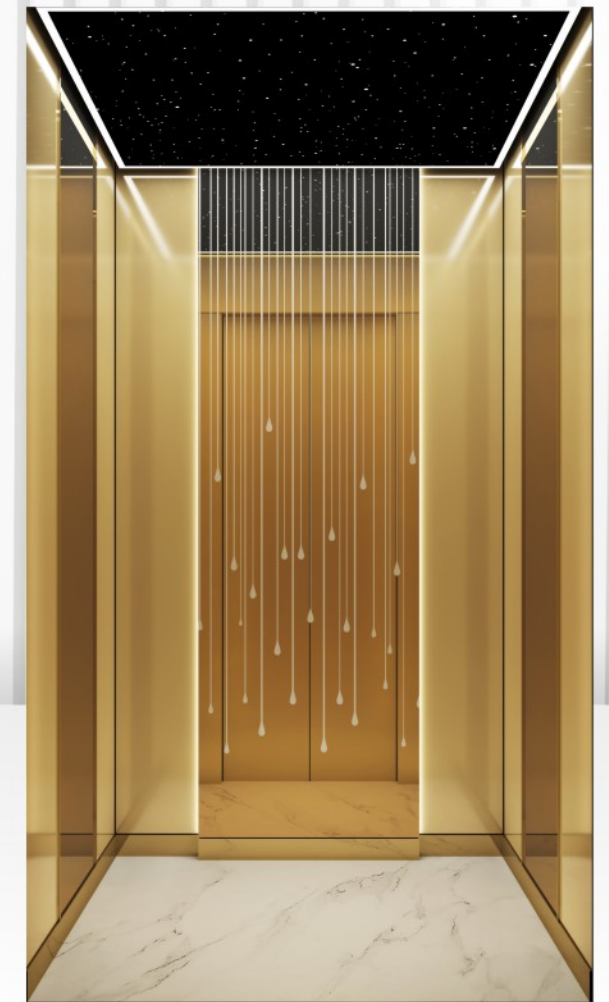

别墅电梯 人机界面

该装潢配件只适用于别墅轿厢，无法适用于其他梯型



HD-COP2101(横)
选配

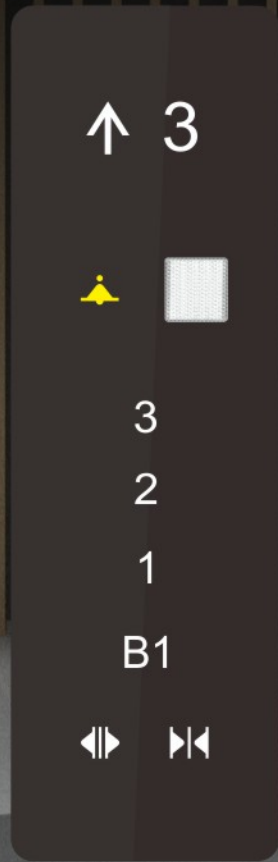

HD-COP2101(竖)
选配

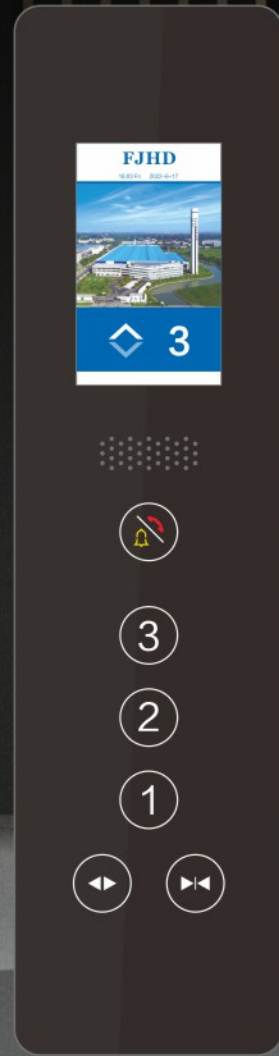

HD-COP2104
选配



FJ-C16
选配(无底盒)



HD-FM034
标配

面板: 抗指纹不锈钢
图示显示板型号:
MCTC-HCB-D630
尺寸: 260mm*90mm



FJ-X16A
选配(无底盒)

面板: 有机玻璃
图示显示板型号:
MCTC-HCB-R60M
尺寸: 280mm*80mm



HD-COP2301
选配

7寸触摸屏



HD-COP2302
选配

10.1寸触摸屏



HD-COP2303
选配

10.4寸触摸屏



HD-22H01
铝合金框架标配

面板: 有机玻璃
尺寸: 62mm*62mm



HD-22H01
铝合金框架标配

面板: 发纹不锈钢
尺寸: 62mm*62mm

完美功能

S-标配 Standard
O-可选, 需加价 Optional

运行功能	
S 电梯变频驱动	精确调整电动机转速, 令电梯启动、运行、停止时的速度曲线平稳、圆滑, 获得良好的舒适感。
S 门机变频驱动	精确调整电动机转速, 使门机的开启、关闭更轻柔灵敏。
S 独立运行	通过动作开关, 使电梯不响应外召, 仅响应轿内指令。
S 自动不停站通过	当轿内挤满乘客或负载接近预定值, 为保持最大运行效率, 该轿厢将自动越过召唤层站。
S 开门时间自动调整	按照层站召唤或轿厢召唤的区别, 自动调整保持开门时间。
S 本层重开门	关门途中, 可以按本层站召唤按钮使门重新开启。
S 即时关门	电梯停站开门到位时, 按下关门按钮, 门立即被关闭。
S 停梯开门	电梯减速平层, 直到完全停稳后才开门。
S 指令登记删除	如按错了轿内楼层指令按钮, 只要把同一按钮连按两次, 就可取消已登记指令。
S 防捣乱	当电梯轻载时出现超过三个指令时, 为避免不必要停靠, 轿厢内已登记的召唤将全部自动消除。
S 直接停靠	完全根据距离原则, 平层无爬行, 大大提高了运行效率。
O 开门时间延长	按轿厢内的专用按钮, 可使门在一段时间内保持开门状态。

人机界面	
S 轿内及层站微动指令按钮	轿内操纵箱指令按钮及层站召唤按钮采用新型微动型按钮。
S 轿内层数、方向指示	轿内显示电梯所在层数及当前运行方向。
S 层站层数、方向指示	层站显示电梯所在层数及当前运行方向。
S 语音报站	在正常运行到站的情况下, 利用语音装置告知乘客有关信息。
S 语音安抚功能	当电梯故障时, 电梯发出语音安抚音, 并通知维保人员及时到达现场处理。
O 轿厢副操纵箱	用于大载重量电梯或候梯人群稠密大楼中的电梯, 以便让轿厢内更多的乘客方便使用。
O 残疾人操纵箱	便于让轿厢内坐轮椅的乘客及视觉障碍的乘客方便使用。
O 智能召唤服务	通过专用的智能输入设备, 可使轿厢指令或厅外召唤锁定或接通。
O IC卡控制功能	所有(部分)层站须经授权, 方可通过IC卡输入轿厢指令运行电梯。

节能功能	
S 轿厢风扇/照明自动开关	在规定的时间内没有召唤或指令信号, 轿厢内的风扇和照明会自动关闭, 以节能。
S 远程关闭	通过钥匙开关, 电梯可以被召唤到基站(服务完成后), 并自动退出服务。

监控功能	
O 远程监控	通过物联网, 可实现电梯的远程监视, 便于厂家和服务单位及时的了解每台电梯的运行状况, 以便及时作出相应维保措施
O 远程控制	通过操控监视屏(可选择), 可使电梯按指定的需要作独立运行。
O 轿内摄像功能	摄像头装于轿厢内监视轿内情况。

安全功能	
S 光幕保护	门开启和关闭期间, 用覆盖整个门高度的红外光幕探测乘客和物体的门保护装置。
S 指定停靠	由于某种原因, 电梯在目的层无法开门, 电梯将关门运行至下一指定层楼。
S 超载停梯	轿厢超载时, 鸣响蜂鸣器并停止于该层站。
S 防止失速内部计数器保护	由于曳引钢丝绳打滑而无法正常运行时, 电梯停止运行。
S 启动保护控制	电梯启动后在指定的时间内, 没有离开门区, 电梯停止运行。
S 检修操作	当进入检修状态时, 轿厢以低速点动运行。
S 故障自诊断	控制器可记录最新的62个故障, 以便快速排除故障, 迅速恢复电梯运行。
S 电梯门重复开关	有时因阻碍或干扰, 电梯门未能关闭, 电梯门会重复打开或关闭, 直到杂物被清除。
S 上下越层及上下极限保护装置	该装置可有效地防止当电梯万一发生失控时的冲顶或撞底现象, 使电梯更安全可靠。
S 下行超速保护装置	当电梯下降运行的速度超过额定速度的1.2倍时, 该装置自动切断控制电源, 使电机停止运转以阻止电梯超速下行, 如电梯继续超速下行, 其速度超过额定速度的1.4倍时, 安全钳动作, 强制电梯停止运行, 保证安全。
S 上行超速保护装置	当电梯上行的速度超过额定速度的1.2倍时, 该装置自动将电梯减速或制停。

应急功能	
S 应急照明	停电时, 自动打开轿内应急照明。
S 电动运行	当进入紧急电动状态时, 轿厢以低速电动运行。
S 一键救援	别墅一体柜标配物联网2G 智能硬件, 2G智能硬件可以配置SIM卡, 并与轿厢对讲、报警按钮连接。在困人状态下, 被困人员可以按住报警按钮3s, 拨打预存的电话, 通过轿厢对讲机与被拨号码进行语音交互, 进行救援。
S 警铃	紧急时, 连续按下轿内操纵箱上的警铃按钮, 安装于轿厢顶上的电铃会鸣响。
S 消防返回	启动基站或监控屏上的钥匙开关, 所有召唤均被取消, 电梯立即驶往指定救援层站停靠, 并自动开门。

别墅梯土建示意图

别墅电梯适用场合

井道立面图

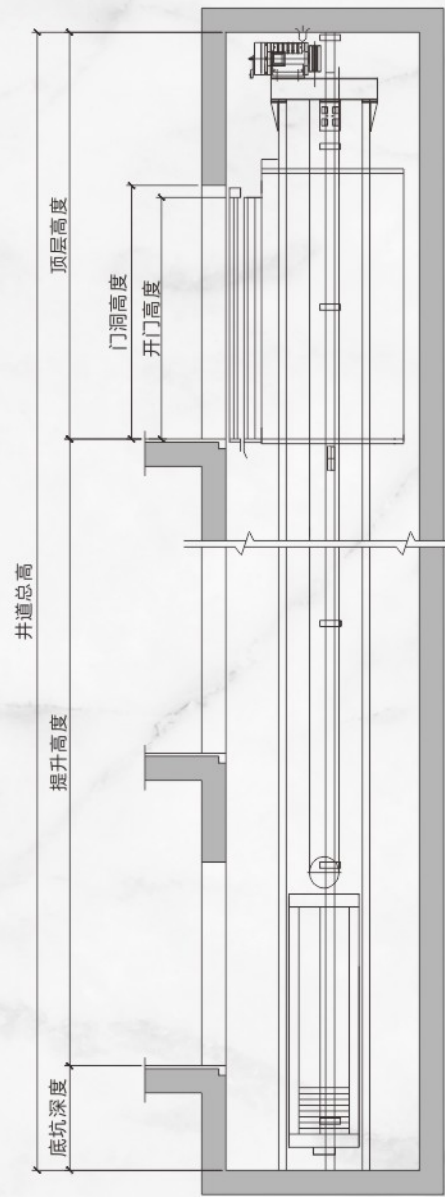

井道平面布置图

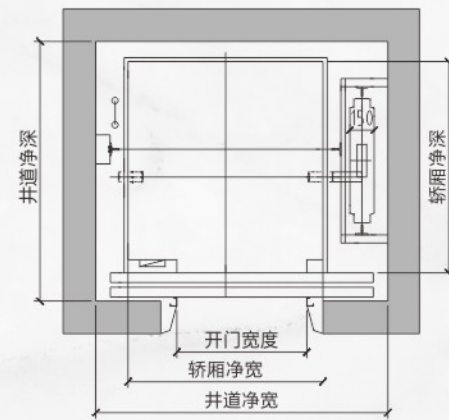

别墅梯参数表

载乘人数 (人)	额定载重 (kg)	额定速度 (m/s)	轿厢净尺寸	净门距(宽×高)	井道净尺寸		
			宽×深×高	中分两扇门 旁开门	宽×深	顶层高	底坑深
3	260	0.4	800x1150x2200	700x2000 旁开门	1400x1500	3500	800
4	320	0.4	950x1300x2200	700x2000	1600x1600	3500	800
5	400	0.4	1200x1300x2200	800x2000	1850x1600	3500	800

注：上述尺寸供设计参考，具体尺寸以合同约定时提供的土建图为准。

②③④⑤ 场合需要加装电梯使用的井道，客户也可以自己用金属框架或混凝土等材料预先建立井道。

井道

①

楼房有专用电梯井道

电梯可以直接安装在专用井道内

旋转楼梯

②

环绕楼梯中间有合适的空间

在中间加装井道安装电梯

大堂

③

有中空的大厅或房间

在大厅或房间加装井道安装电梯

板孔

④

楼房内没有合适空间，电梯只能装在室内

在楼板开出合适的孔，加装井道安装电梯

外面

⑤

楼房内没有合适空间

在允许情况下，在室外加装井道安装电梯

专业服务 想你所想

用恒富家用电梯让你和你的家人称心如意



领先技术，开启维保智慧时代

在售后服务领域，恒达富士电梯引入先进的物联网科技，实现全网监控与管理，提升维保的精度与效率。

远程监测与控制，实时掌握电扶梯动态信息，实现事前维保；

自动报警与自诊断，精准显示故障代码，大大提升维保效率；

信息采集与互通，支持移动端数据传输，提升维保灵活性及便捷性。



构建全国性服务网络



组建专业的服务团队



定期检查电梯配件



急速到达故障现场

标准化安装，专业性维保

恒达富士电梯对于品质的把控从研发设计，到生产制造，再延续至安装维保，组建专业的安装维保队伍，严格按照国家标准进行安装，做好后续维护保养的每一步工作；

将安装工作与维保工作同步

通过巡检制度，长期有效监督，以责任为核心，以安全为使命。

定点：建立多种形式的沟通平台，定点为客户提供优质服务。

定期：进行24小时急修服务，并进行定期维保。

定量：每年定量接受技能培训的一线人员组成的维修网络。